

18722 Спортивная сумка через плечо UrbanHike

Возможные места пришива / крепления элементов кастомизации
(бирок, лейблов, шевронов, и т.д.).

1. Сумка:

- максимальный размер лейбла 2x4 см, пришив только по коротким сторонам;
- возможен пришив по 2 точкам;
- возможен пришив по 4 точкам лейбла 2,5x4 см.

2. Ремень (ширина 3,5 см):

- пришив поверх изделия по коротким сторонам (по умолчанию), максимальный размер лейбла по короткой стороне 3 см;
- пришив петелькой через край, если длина лейбла больше 4 см, петля будет торчать над ляжкой;
- остальные виды пришива по запросу.

3. «Собачки» молний (2 шт.) подходят для пуллеров.

Цвет нитей для пришива подбирается под цвет изделия-носителя или лейбла.
Контрастный цвет ниток не рекомендуется, но возможен по запросу.

Обязательно указывайте вариант пришива в макете.

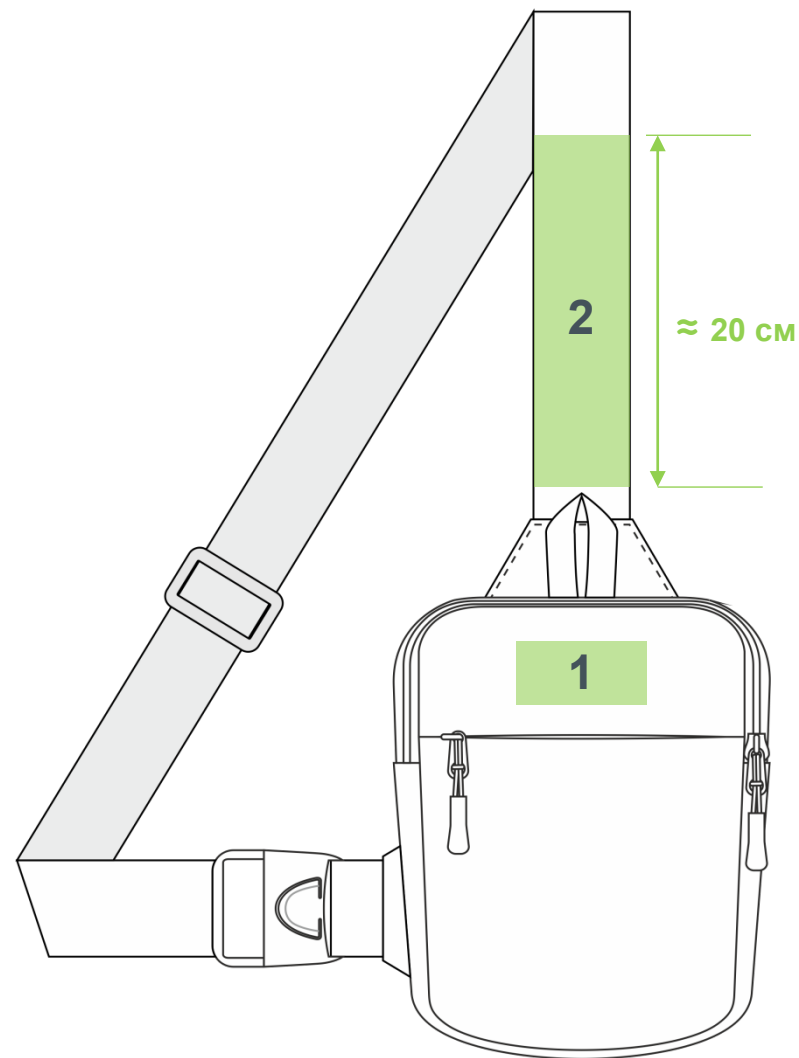

Варианты пришива:

Пришив поверх изделия по коротким сторонам (по умолчанию)

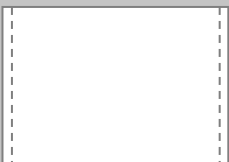

Пришив по периметру

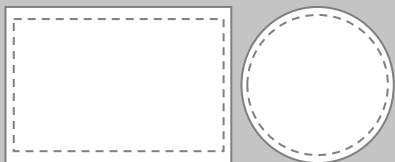

Пришив по 2 или 4 точкам

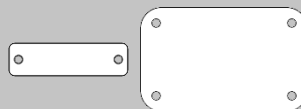

Пришив петелькой через край



Пришив одним швом, в т.ч. петелькой в сложенном виде

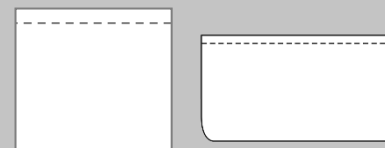

Варианты пришива:

Пришив поверх изделия по коротким сторонам (по умолчанию)

Пришив по периметру

Пришив по 2 или 4 точкам

Пришив петелькой через край

Пришив одним швом, в т.ч. петелькой в сложенном виде

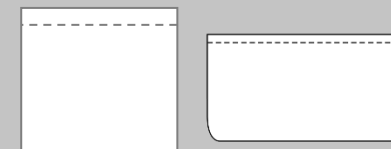
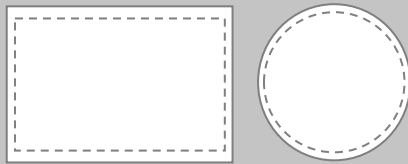

– имитация пришива в шов



Lorem ipsum dolor sit
amet, consectetur
adipiscing elit, sed diam
nonummy nibh
euismod tincidunt ut
laoreet dolore magna erat
volutpat.
Ut wisi enim.



Цвет нитей для пришива
подбирается под цвет
изделия-носителя или лейбла.

Контрастный цвет нитей
не рекомендуется,
но возможен по запросу.



Lorem ipsum
dolor sit amet,
consectetur
adipiscing elit,
sed do eiusmod
tempor.